

SMARTSMT&PCB ASSEMBLY

# 프리미엄 부스 안내서

PREMIUM BOOTH Statement of supply

2/3/4/6/9/12/15 Booth

1Booth=3m x3m(9sqm)

| Main view



| ISO view



기본 제공 내역서

항목	품목	규격	단위	수량
구조물	블럭시스템공사 바닥마감공사	6m x 3m	부스	2
전기/조명	HQI lamp(LED)	220V	EA	4
	콘센트		KW	1
	전력량			2
사인	3D 로고		벌	1
그래픽	실사 그래픽	1.5m x 1.5m	EA	2
		2.25m x 1.5m		1
가구	미팅테이블 세트(의자4개) 바스툴		SET	1
			EA	1

※ 정해진 디자인 외의 부스 변형은 불가함.

※ 아일랜드(4면 오픈) 부스일 경우 각 면의 벽은 50% 이상 오픈 되어야 함.

| Top view

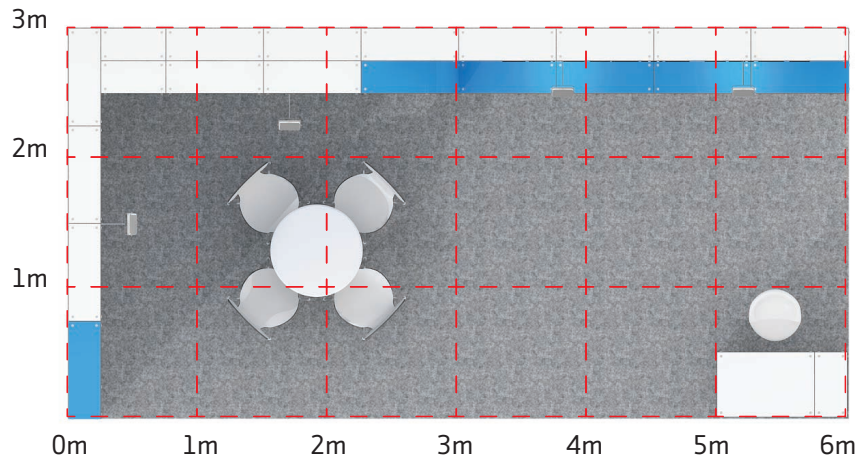

| Front view

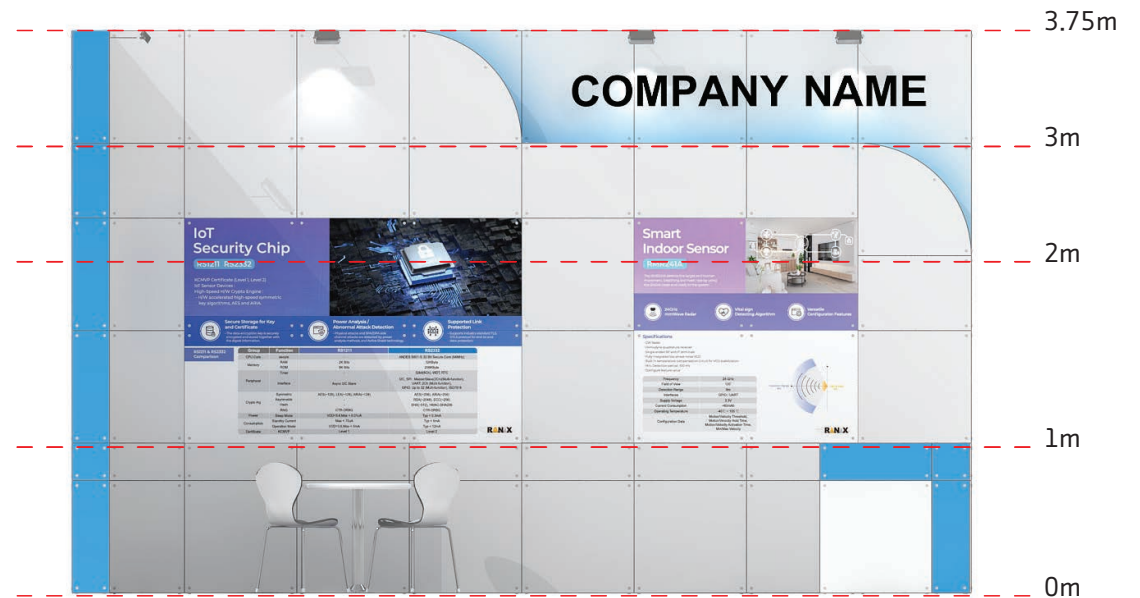

| Main view



| ISO view



기본 제공 내역서

항목	품목	규격	단위	수량
구조물	블럭시스템공사	6m x 3m	부스	2
	바닥마감공사			
전기/조명	HQI lamp(LED)	220V	EA	4
	콘센트		KW	1
	전력량			2
사인	3D 로고		벌	1
그래픽	실사 그래픽	1.5m x 2.25m	EA	1
		1.5m x 1.5m		2
가구	미팅테이블 세트(의자4개)		SET	1
	바스툴		EA	1

※ 정해진 디자인 외의 부스 변형은 불가함.

※ 아일랜드(4면 오픈) 부스일 경우 각 면의 벽은 50% 이상 오픈 되어야 함.

| Top view

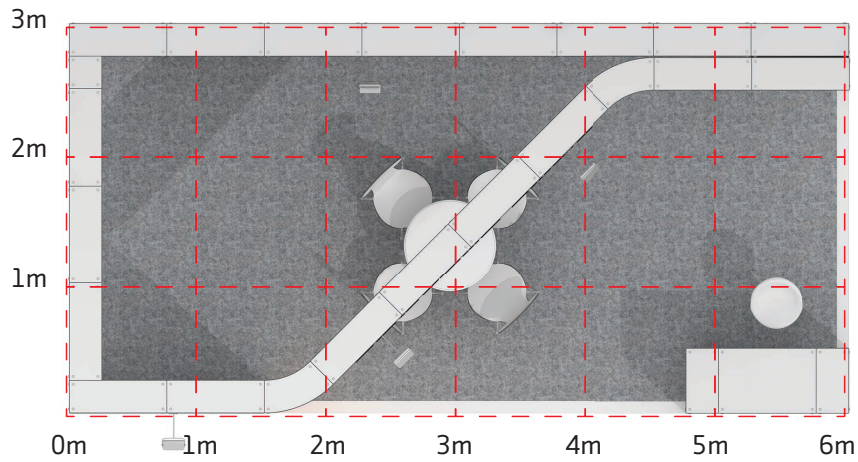

| Front view

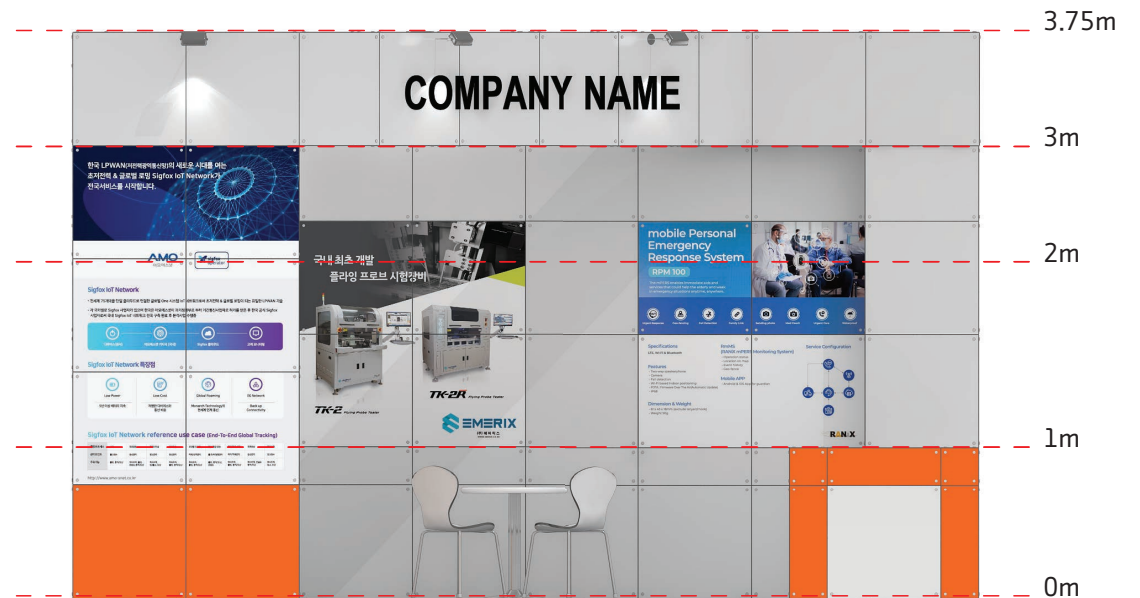

| Main view



| ISO view



기본 제공 내역서

항목	품목	규격	단위	수량
구조물	블럭시스템공사 바닥마감공사	9m x 3m	부스	3
전기/조명	HQI lamp(LED) 콘센트 전력량	220V	EA KW	4 1 3
사인	3D 로고		벌	1
그래픽	실사 그래픽	1.5m x 1.5m	EA	3
가구	미팅테이블 세트(의자4개) 바스틀		SET EA	2 1

※ 정해진 디자인 외의 부스 변형은 불가함.

※ 아일랜드(4면 오픈) 부스일 경우 각 면의 벽은 50% 이상 오픈 되어야 함.

| Top view

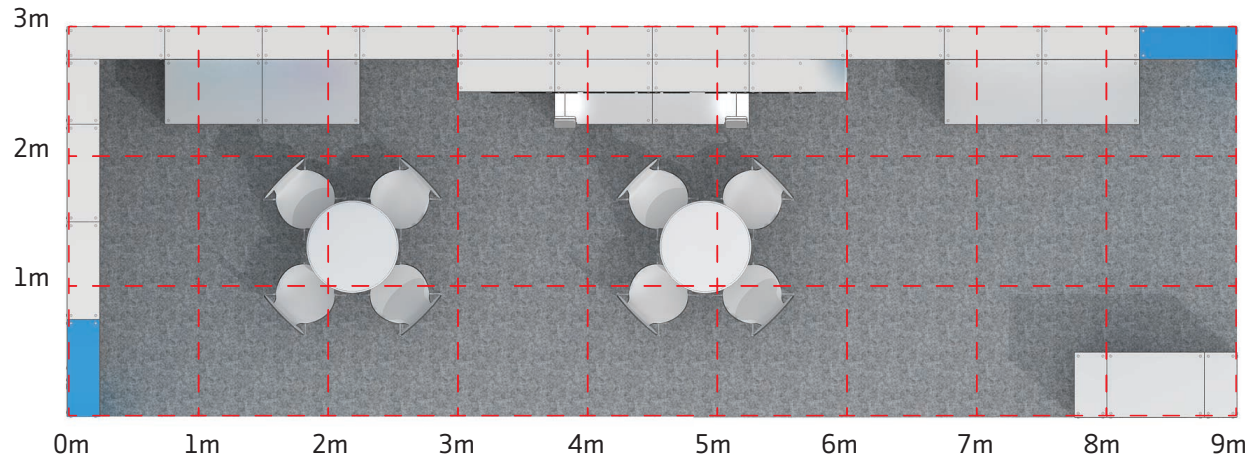

| Front view

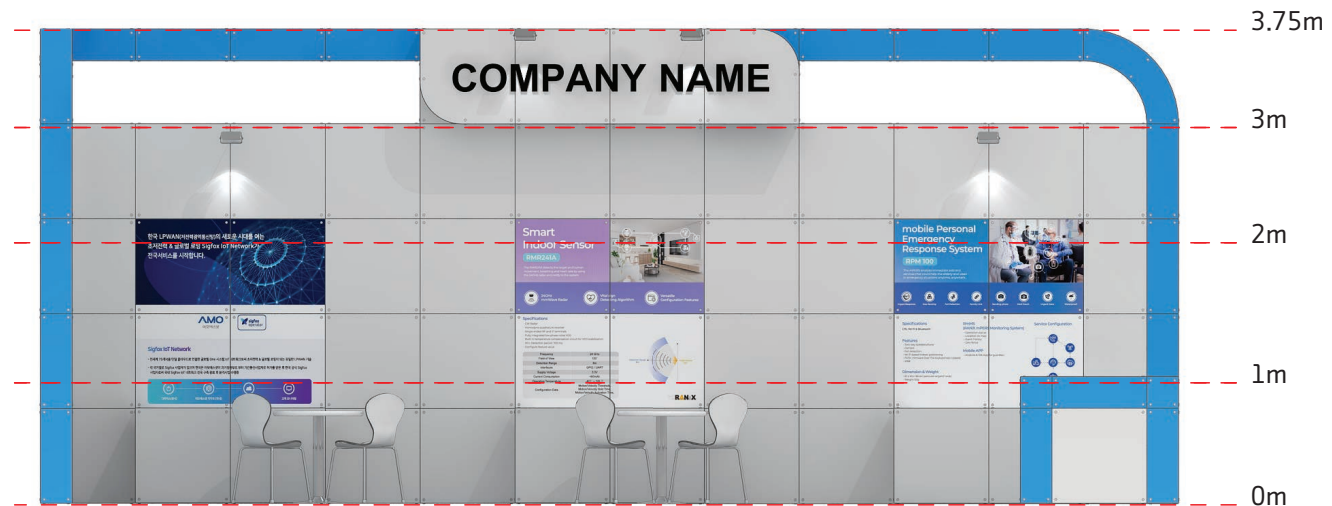

| Main view



| ISO view



기본 제공 내역서

항목	품목	규격	단위	수량
구조물	블럭시스템공사 바닥마감공사	9m x 3m	부스	3
전기/조명	HQI lamp(LED) 콘센트 전력량	220V	EA KW	4 1 3
사인	3D 로고		벌	1
그래픽	실사 그래픽	1.5m x 1.5m	EA	3
가구	미팅테이블 세트(의자4개) 바스툴		SET EA	2 1

※ 정해진 디자인 외의 부스 변형은 불가함.

※ 아일랜드(4면 오픈) 부스일 경우 각 면의 벽은 50% 이상 오픈 되어야 함.



| Top view

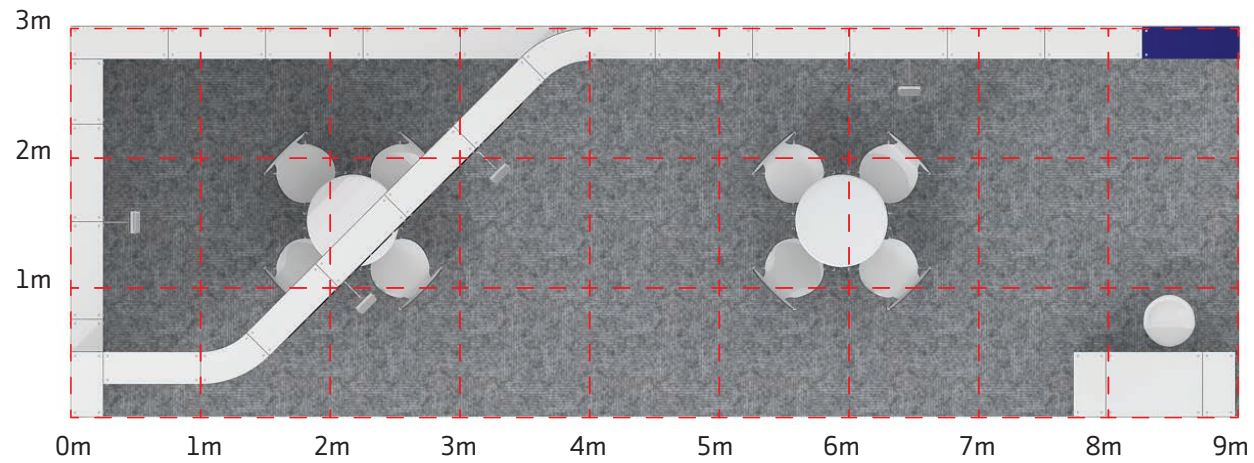

| Front view

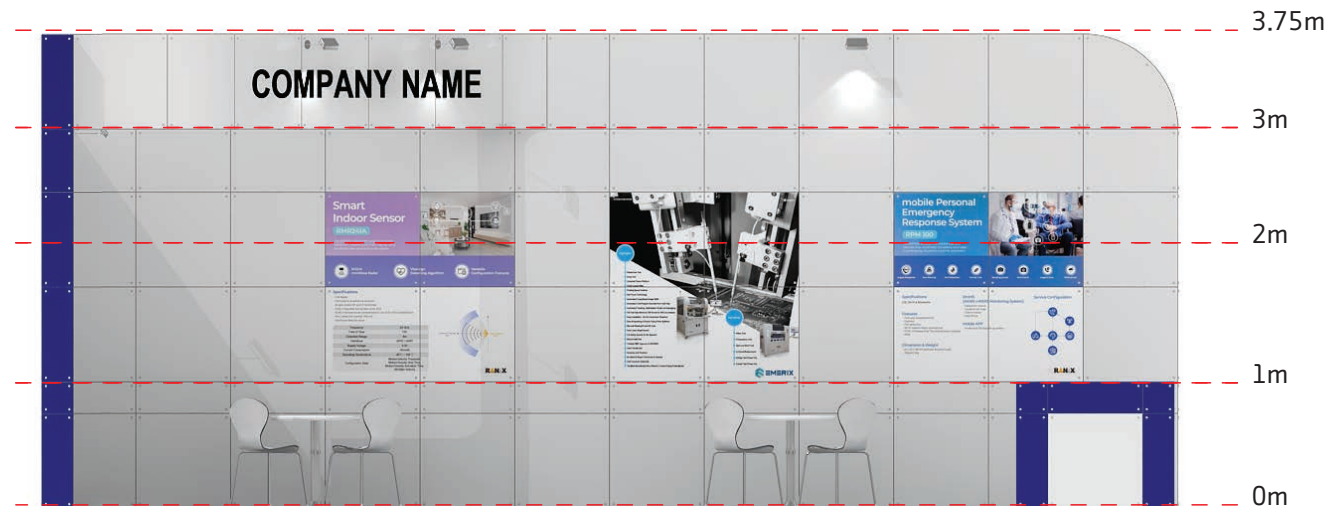

| Main view



| ISO view



기본 제공 내역서

항목	품목	규격	단위	수량
구조물	블럭시스템공사 바닥마감공사	6m x 6m	부스	4
전기/조명	HQI lamp(LED) 콘센트 전력량	220V	EA KW	4 2 4
사인	3D 로고		벌	1
그래픽	실사 그래픽	1.5m x 1.5m	EA	2
가구	미팅테이블 세트(의자4개) 바스틀		SET EA	2 1

※ 정해진 디자인 외의 부스 변형은 불가함.

※ 아일랜드(4면 오픈) 부스일 경우 각 면의 벽은 50% 이상 오픈 되어야 함.

| Top view

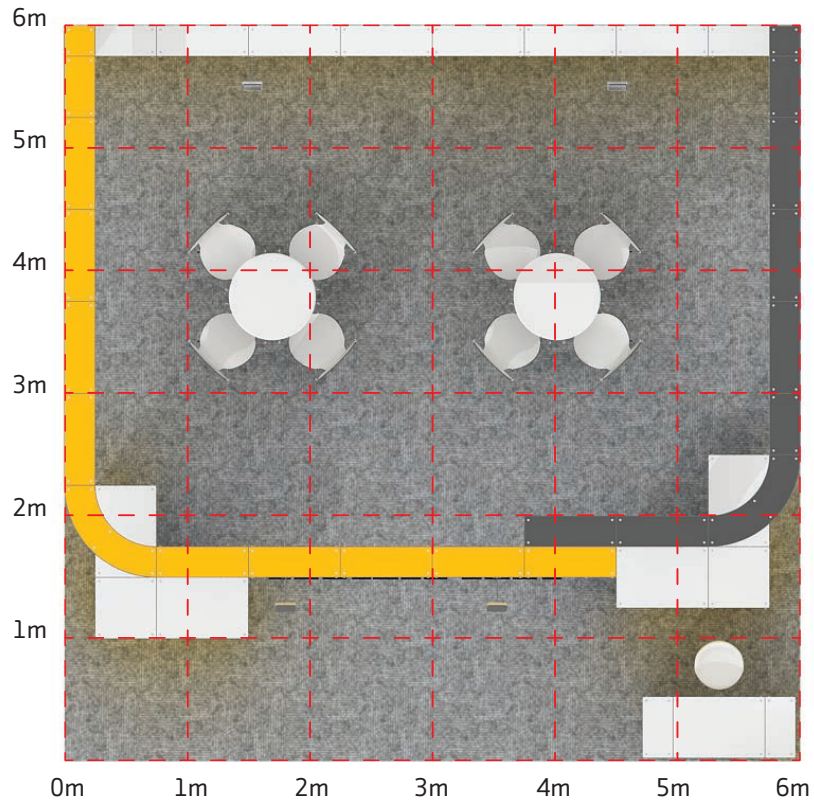

| Front view

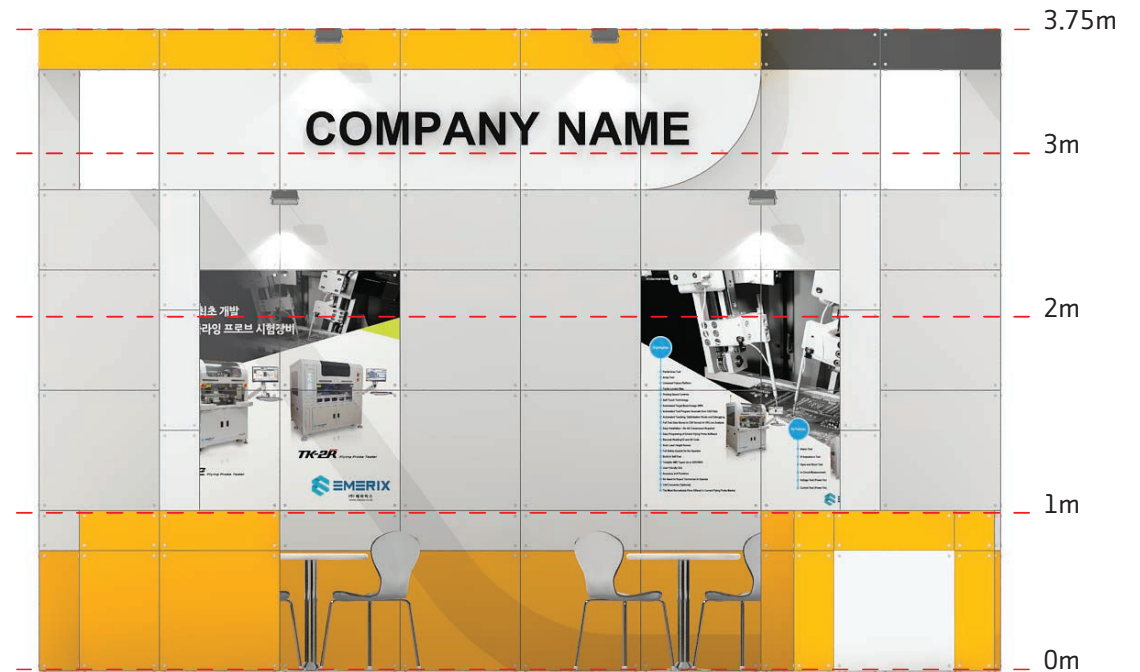

| Main view



| ISO view



기본 제공 내역서

항목	품목	규격	단위	수량
구조물	블럭시스템공사 바닥마감공사	6m x 6m	부스	4
전기/조명	HQI lamp(LED) 콘센트 전력량	220V	EA KW	4 2 4
사인	3D 로고		벌	1
그래픽	실사 그래픽	1.5m x 1.5m 1.5m x 2.25m	EA	2 1
가구	미팅테이블 세트(의자4개) 바스툴		SET EA	2 1

※ 정해진 디자인 외의 부스 변형은 불가함.

※ 아일랜드(4면 오픈) 부스일 경우 각 면의 벽은 50% 이상 오픈 되어야 함.

| Top view

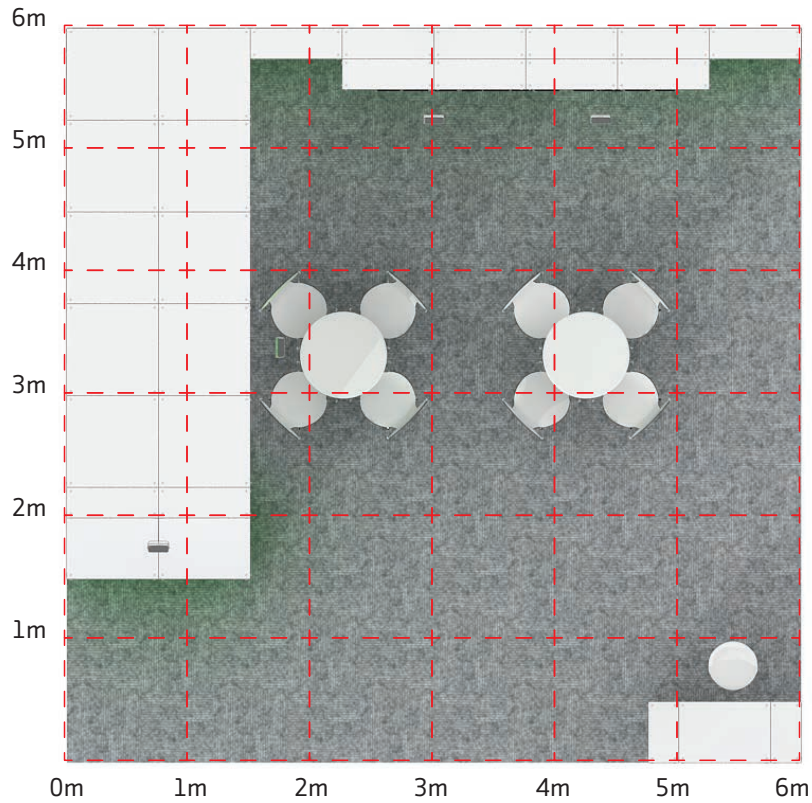

| Front view

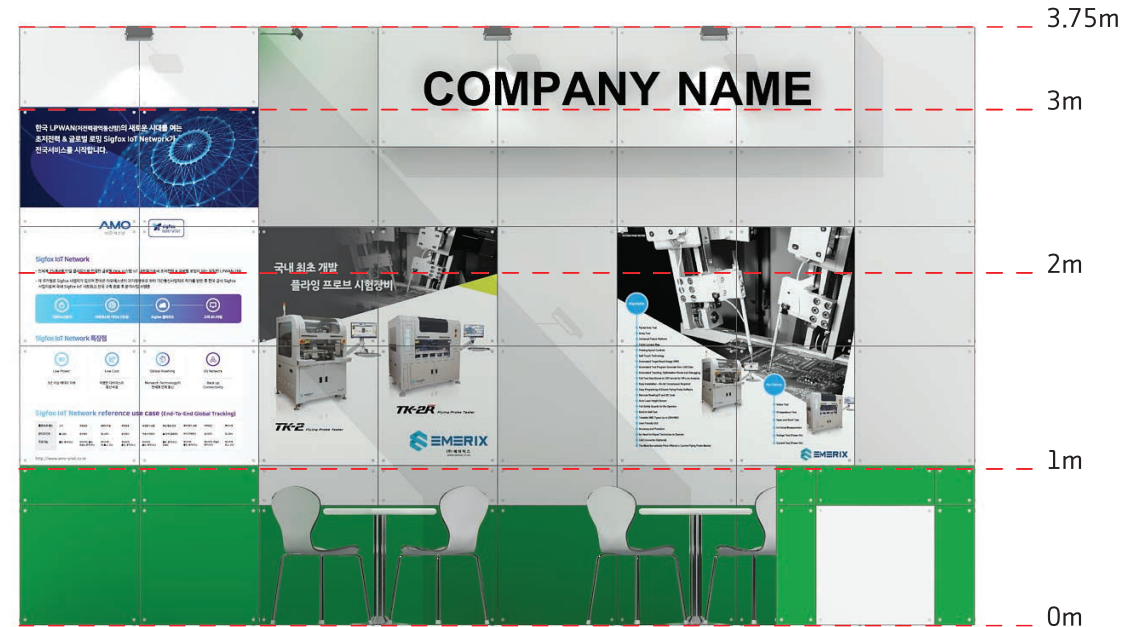

| Main view



| ISO view

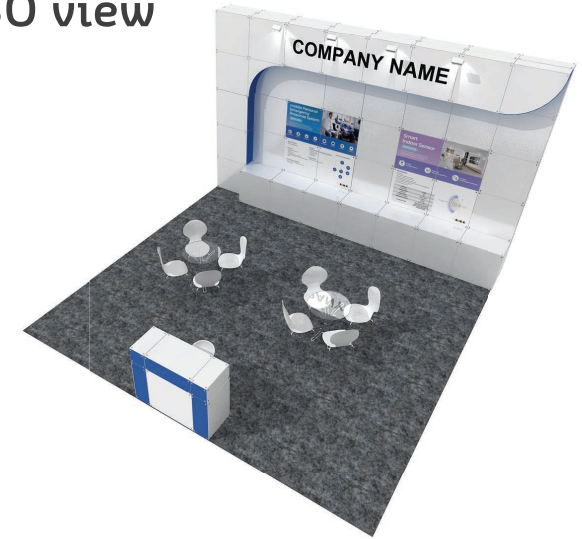

기본 제공 내역서

항목	품목	규격	단위	수량
구조물	블럭시스템공사 바닥마감공사	6m x 6m	부스	4
전기/조명	HQI lamp(LED) 콘센트 전력량	220V	EA KW	4 2 4
사인	3D 로고		벌	1
그래픽	실사 그래픽	1.5m x 1.5m	EA	2
가구	미팅테이블 세트(의자4개) 바스툴		SET EA	2 1

※ 정해진 디자인 외의 부스 변형은 불가함.

※ 아일랜드(4면 오픈) 부스일 경우 각 면의 벽은 50% 이상 오픈 되어야 함.

| Top view

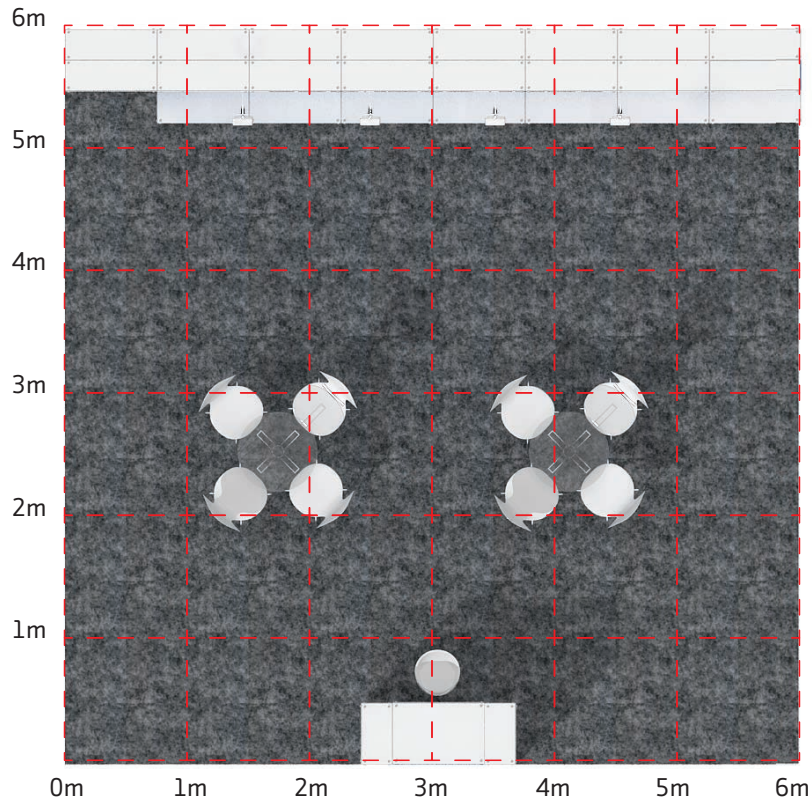

| Front view

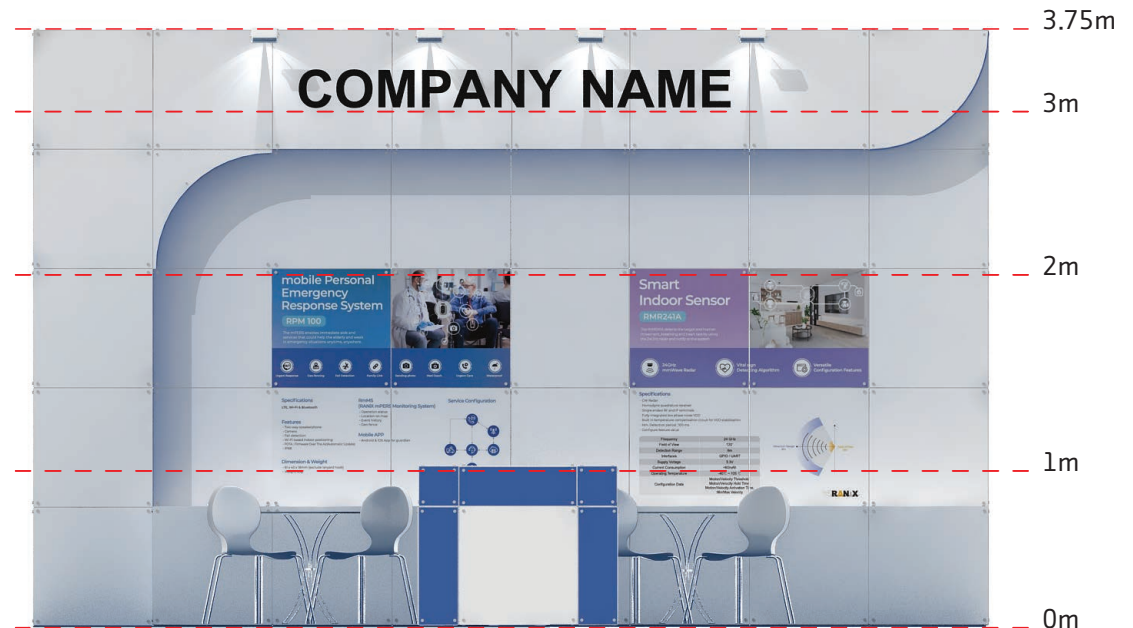

| Main view

| ISO view



기본 제공 내역서

항목	품목	규격	단위	수량
구조물	블럭시스템공사 바닥마감공사	6m x 9m	부스	6
전기/조명	HQI lamp(LED) 콘센트 전력량	220V	EA KW	6 3 6
사인	3D 로고		벌	1
그래픽	실사 그래픽	3m x 1.5m 1.5m x 2.25m	EA	1 2
가구	미팅테이블 세트(의자4개) 바스툴		SET EA	3 1

※ 정해진 디자인 외의 부스 변형은 불가함.

※ 아일랜드(4면 오픈) 부스일 경우 각 면의 벽은 50% 이상 오픈 되어야 함.



### | Top view

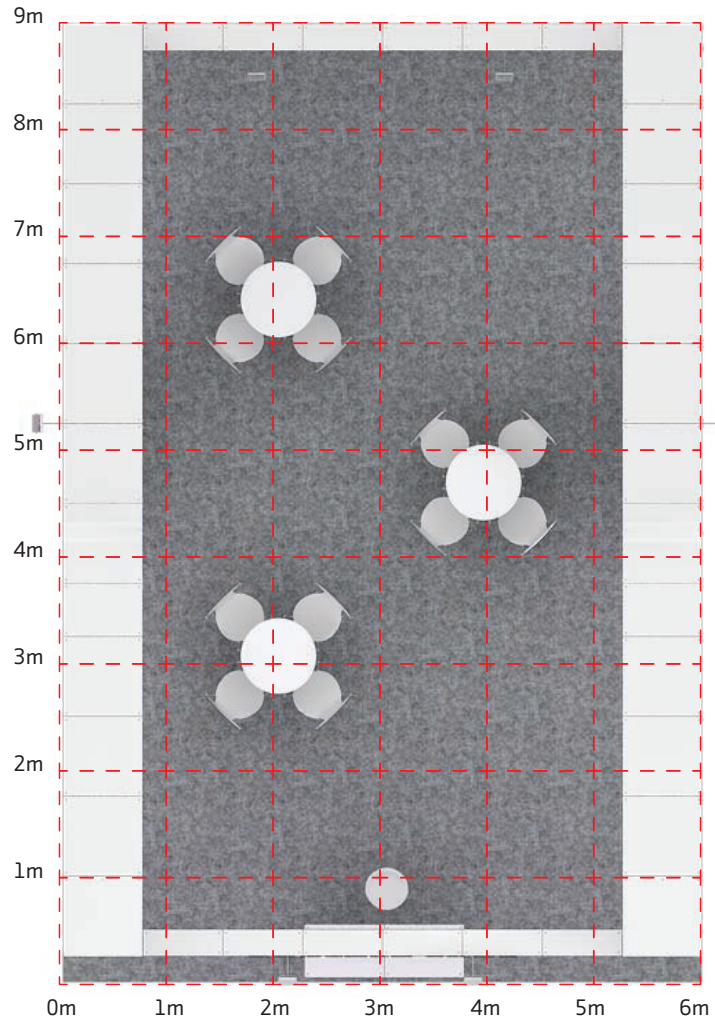

### | Front view

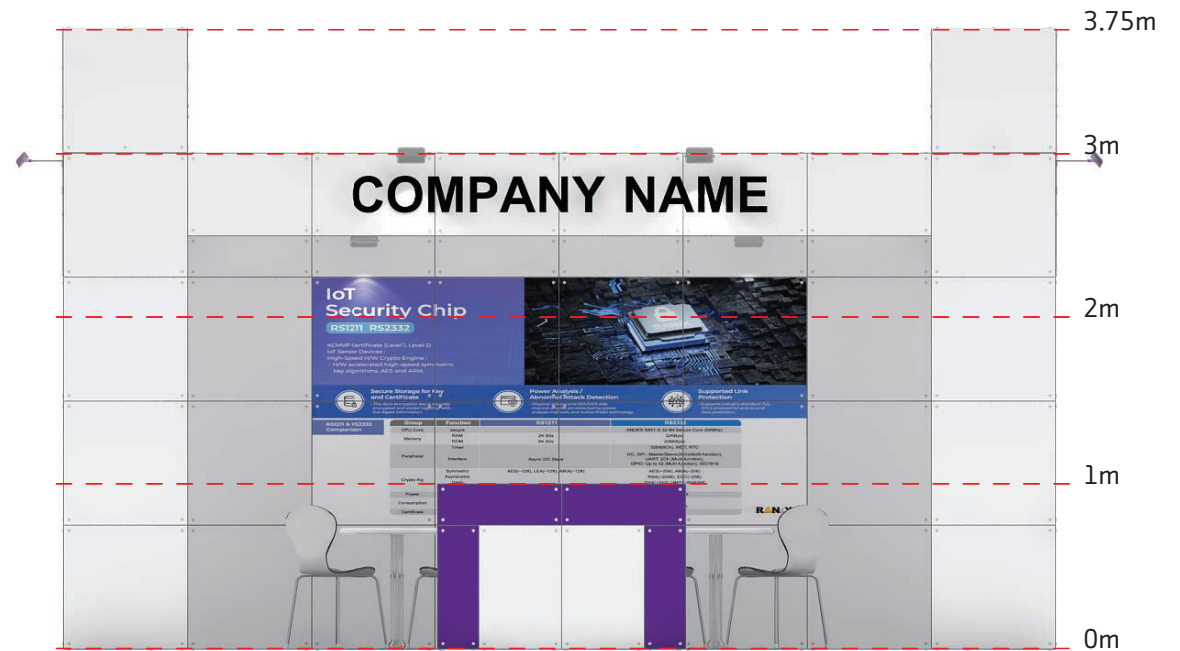

| Main view



| ISO view

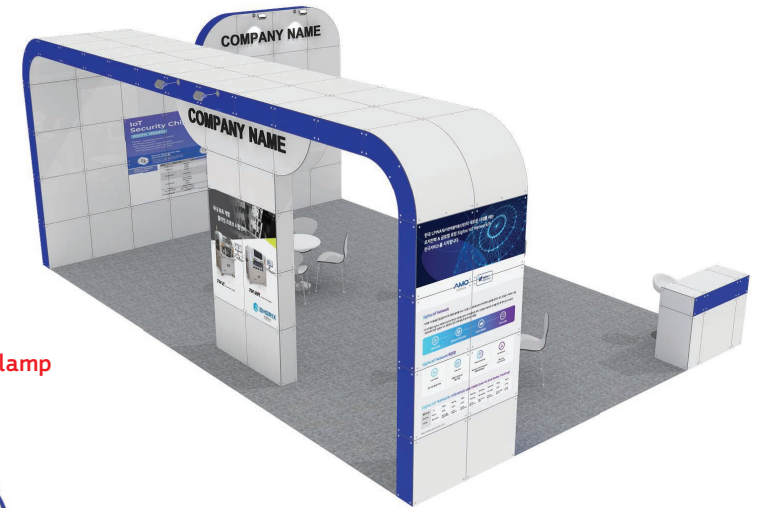

기본 제공 내역서

항목	품목	규격	단위	수량
구조물	블럭시스템공사 바닥마감공사	6m x 9m	부스	6
전기/조명	HQI lamp(LED) 콘센트 전력량	220V	EA KW	6 3 6
사인	3D 로고		벌	1
그래픽	실사 그래픽	3.75m x 1.5m 1.5m x 2.25m 1.5m x 1.5m	EA	1 1 1
가구	미팅테이블 세트(의자4개) 바스틀		SET EA	3 1

※ 정해진 디자인 외의 부스 변형은 불가함.

※ 아일랜드(4면 오픈) 부스일 경우 각 면의 벽은 50% 이상 오픈 되어야 함.

Top view

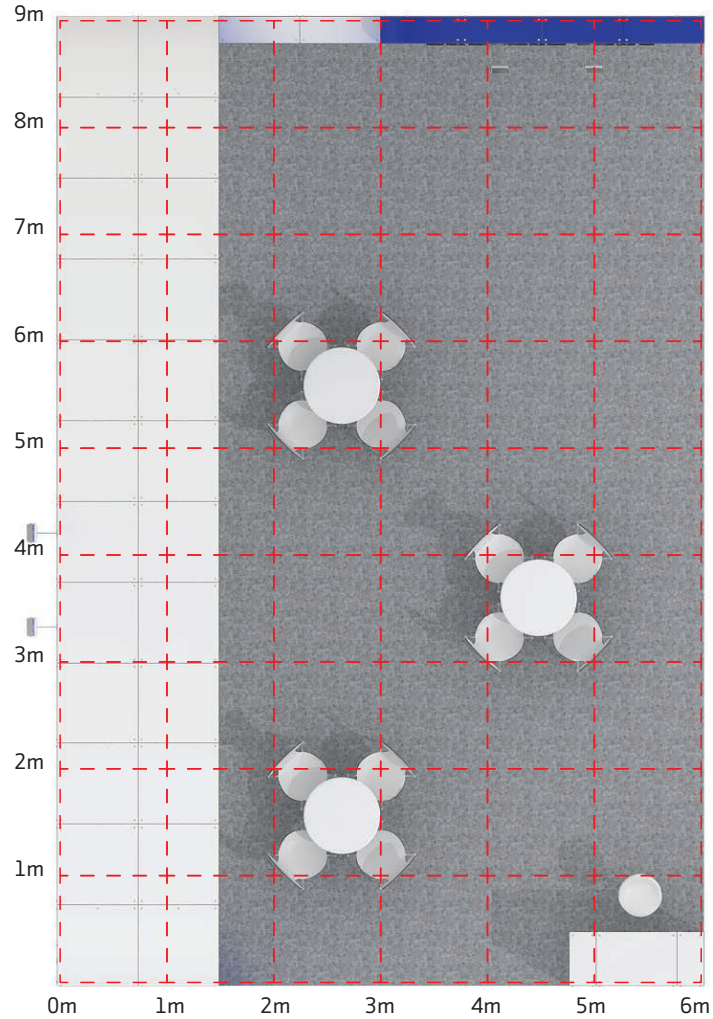

Front view

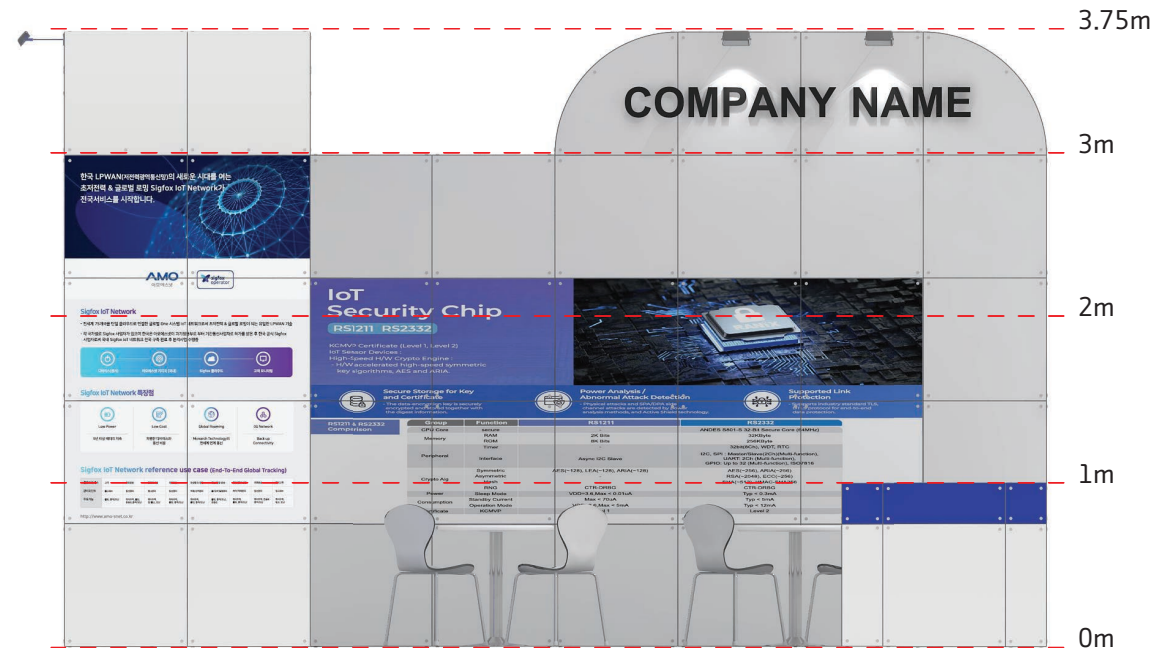

| Main view



| ISO view



기본 제공 내역서

항목	품목	규격	단위	수량
구조물	블럭시스템공사 바닥마감공사	6m x 9m	부스	6
전기/조명	HQI lamp(LED) 콘센트 전력량	220V	EA KW	6 3 6
사인	3D 로고		벌	1
그래픽	실사 그래픽	3m x 1.5m 1.5m x 1.5m	EA	1 1
가구	미팅테이블 세트(의자4개) 바스툴		SET EA	3 1

※ 정해진 디자인 외의 부스 변형은 불가함.

※ 아일랜드(4면 오픈) 부스일 경우 각 면의 벽은 50% 이상 오픈 되어야 함.

| Top view

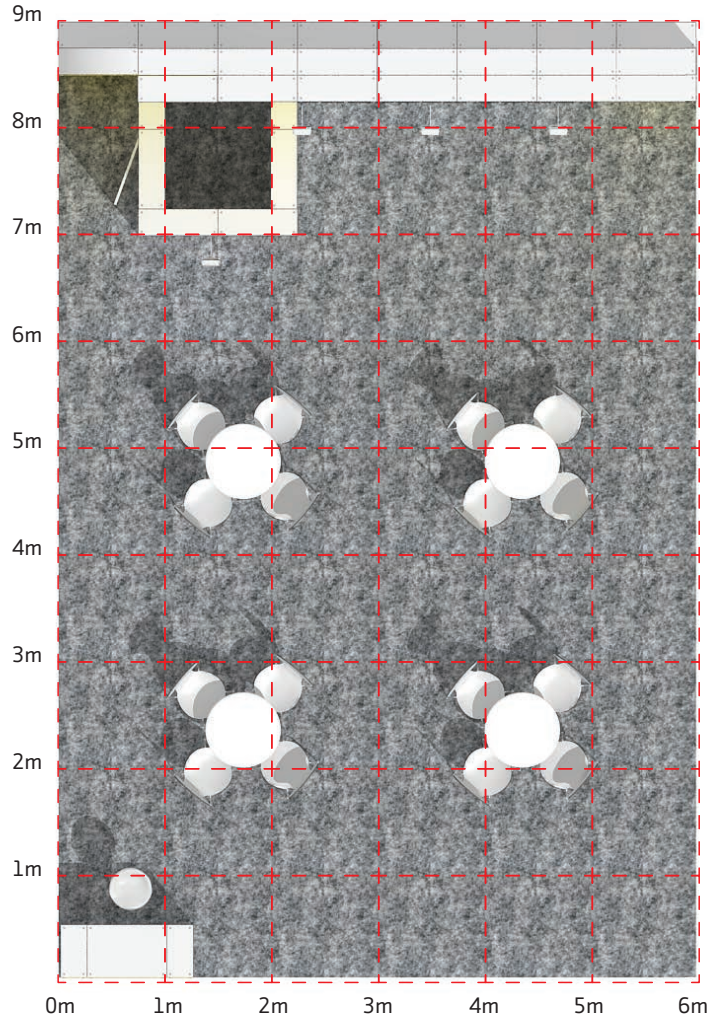

| Front view

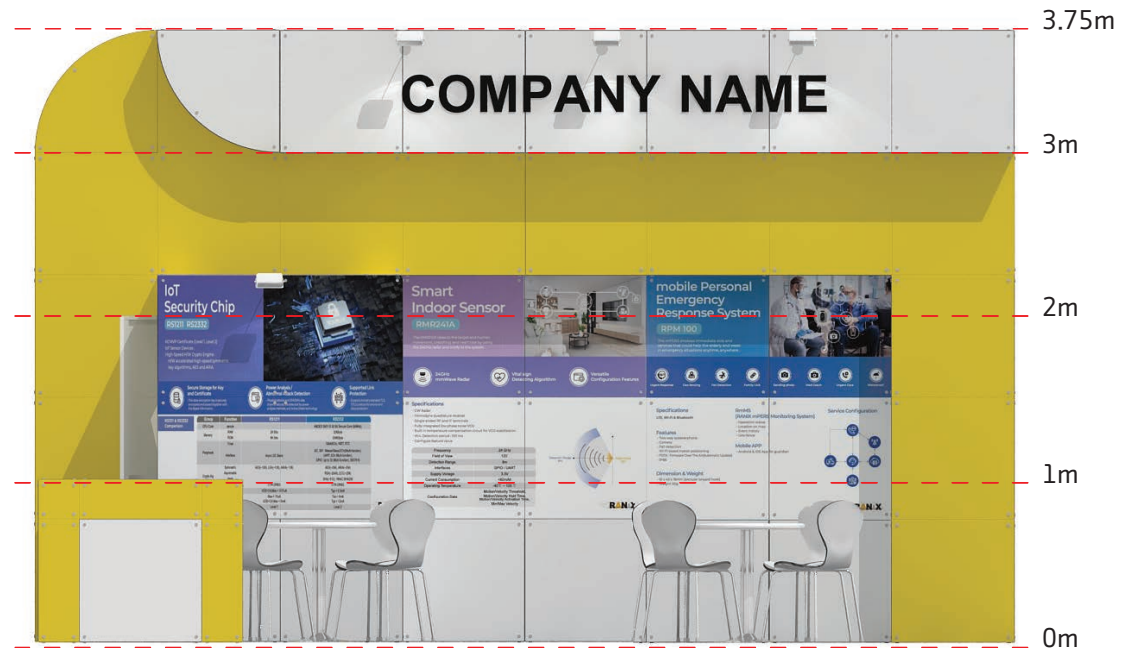

| Main view



| ISO view

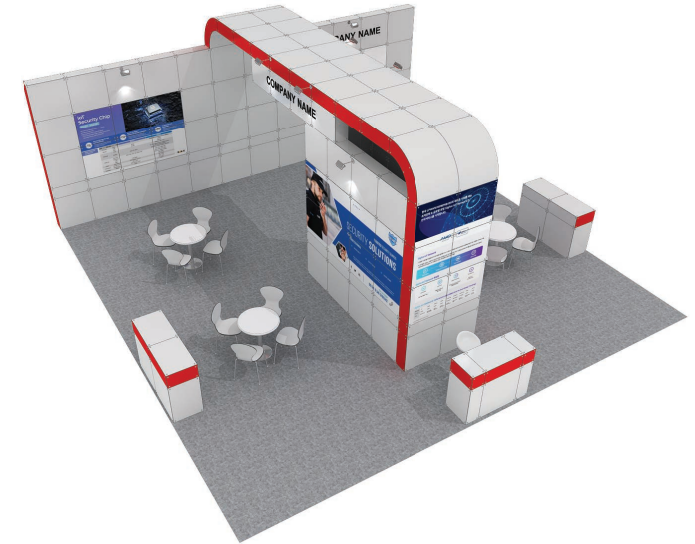

기본 제공 내역서

항목	품목	규격	단위	수량
구조물	블럭시스템공사 바닥마감공사	9m x 9m	부스	9
전기/조명	HQI lamp(LED) 콘센트 전력량	220V	EA	8
			KW	4
				9
사인	3D 로고		벌	1
그래픽	실사 그래픽	3m x 1.5m		2
		1.5m x 2.25m	EA	1
		2.25m x 1.5m		2
가구	미팅테이블 세트(의자4개) 바스틀		SET	4
			EA	1

※ 정해진 디자인 외의 부스 변형은 불가함.

※ 아일랜드(4면 오픈) 부스일 경우 각 면의 벽은 50% 이상 오픈 되어야 함.

| Top view

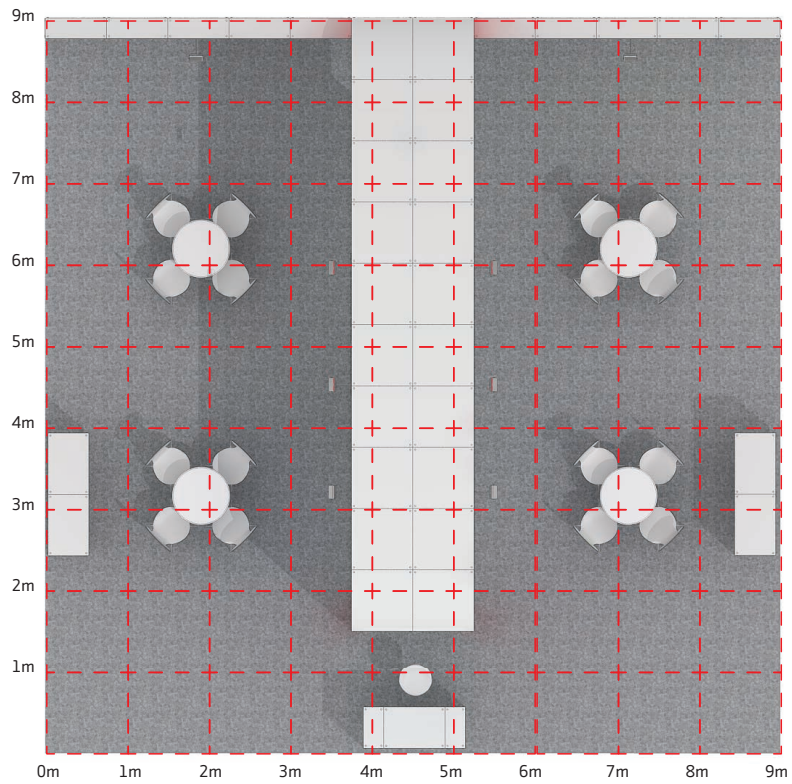

| Front view

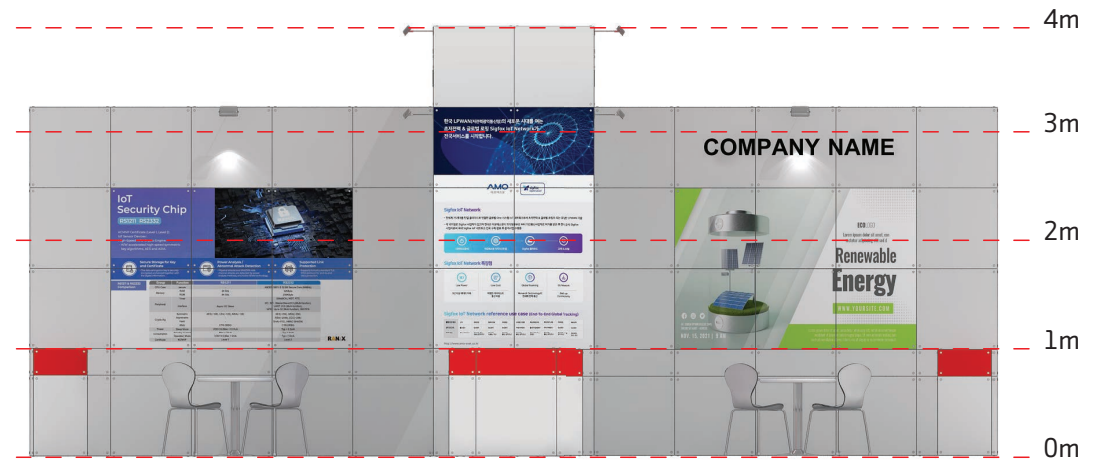

| Main view



| ISO view

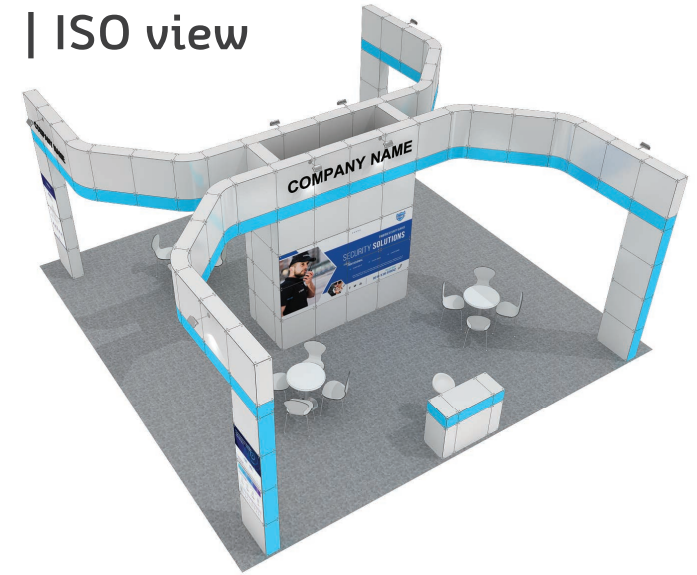

기본 제공 내역서

항목	품목	규격	단위	수량
구조물	블럭시스템공사 바닥마감공사	9m x 9m	부스	9
전기/조명	HQI lamp(LED) 콘센트 전력량	220V	EA KW	8 4 9
사인	3D 로고		벌	1
그래픽	실사 그래픽	3m x 1.5m 0.75m x 1.5m	EA	2 4
가구	미팅테이블 세트(의자4개) 바스툴		SET EA	4 1

※ 정해진 디자인 외의 부스 변형은 불가함.

※ 아일랜드(4면 오픈) 부스일 경우 각 면의 벽은 50% 이상 오픈 되어야 함.



| Top view

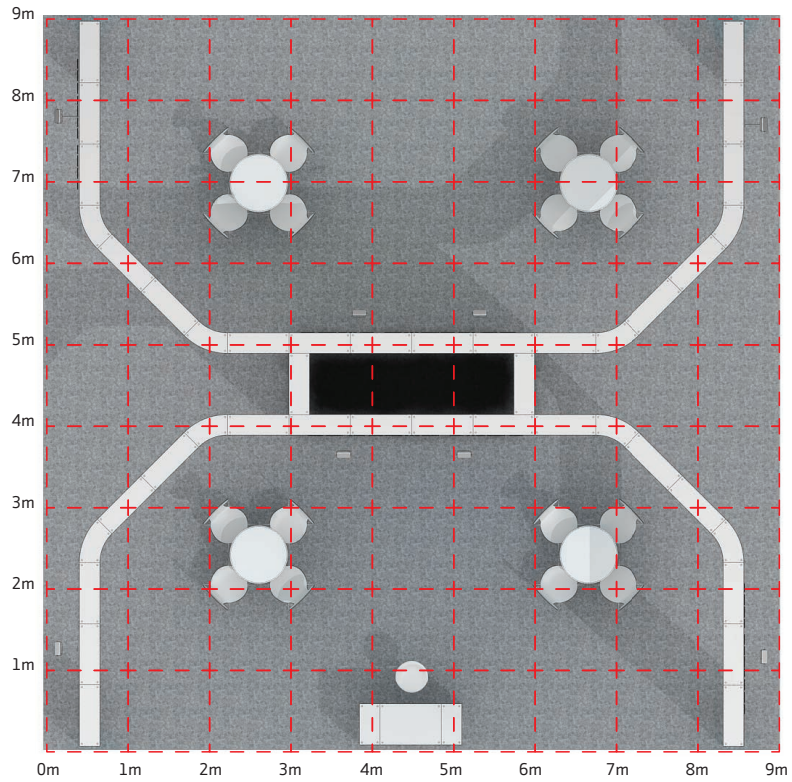

| Front view



| Main view

| ISO view

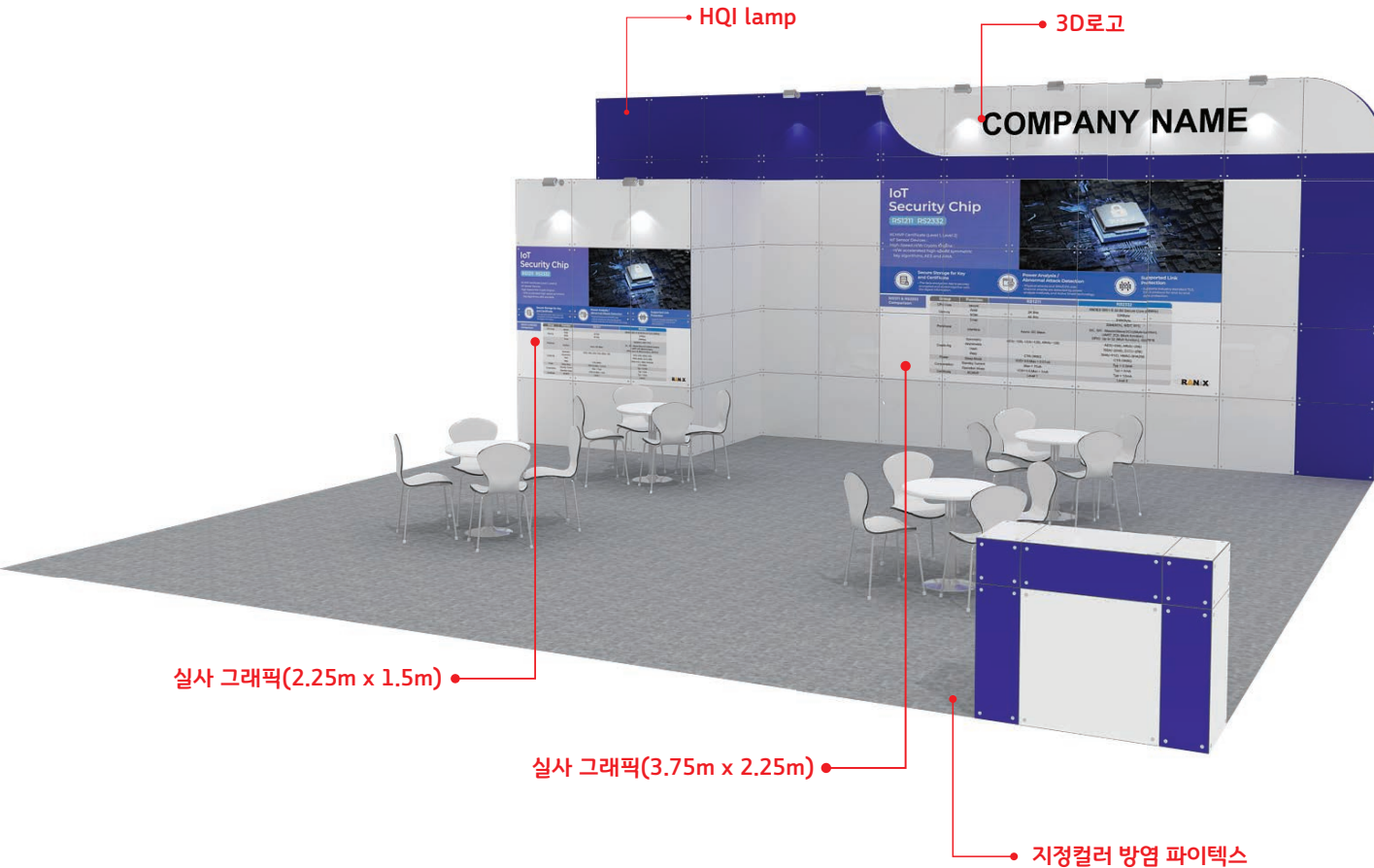

기본 제공 내역서

항목	품목	규격	단위	수량
구조물	블럭시스템공사 바닥마감공사	9m x 9m	부스	9
전기/조명	HQI lamp(LED) 콘센트 전력량	220V	EA KW	8 4 9
사인	3D 로고		벌	1
그래픽	실사 그래픽	3.75m x 2.25m 2.25m x 1.5m	EA	1 1
가구	미팅테이블 세트(의자4개) 바스툴		SET EA	4 1

※ 정해진 디자인 외의 부스 변형은 불가함.

※ 아일랜드(4면 오픈) 부스일 경우 각 면의 벽은 50% 이상 오픈 되어야 함.

| Top view

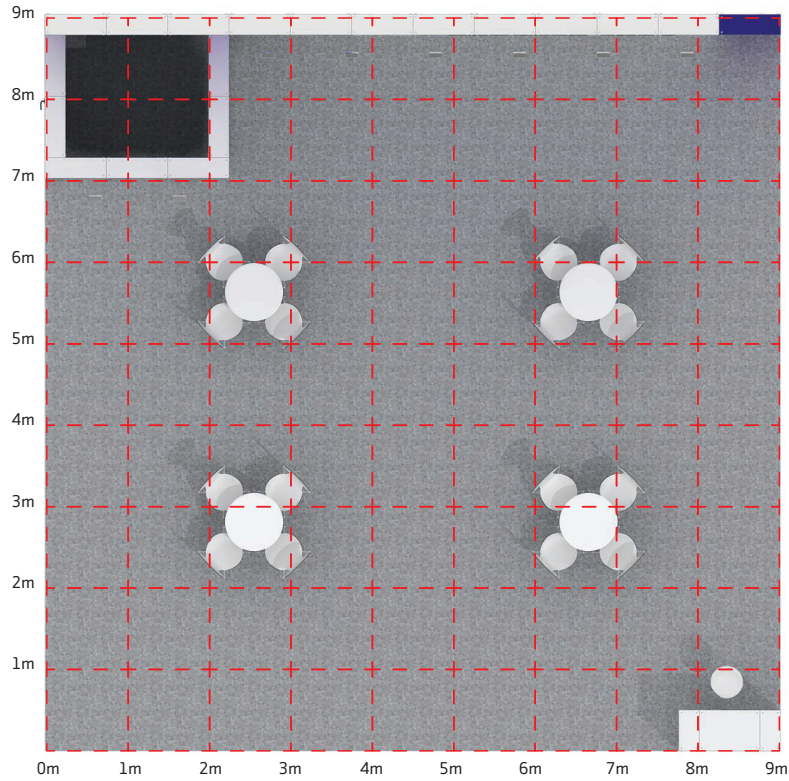

| Front view



| Main view



| ISO view

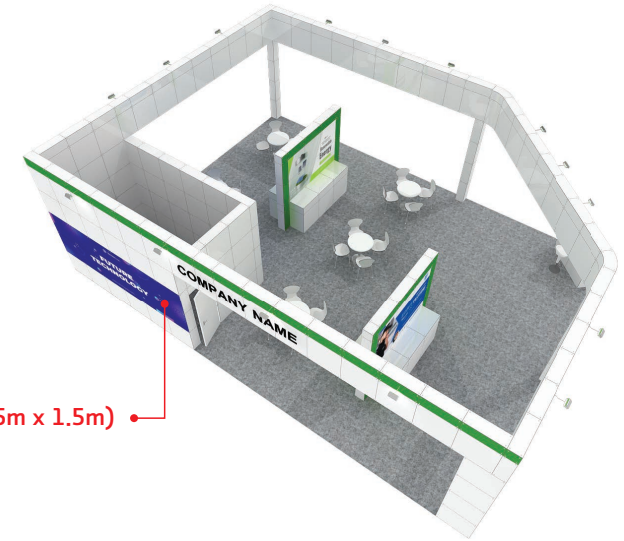

기본 제공 내역서

항목	품목	규격	단위	수량
구조물	블럭시스템공사 바닥마감공사	9m x 12m	부스	12
전기/조명	HQI lamp(LED)	220V	EA	15
	콘센트 전력량		KW	12
사인	3D 로고		별	1
그래픽	실사 그래픽	4.5m x 1.5m	EA	2
		2.25m x 1.5m		4
가구	미팅테이블 세트(의자4개) 바스틀		SET	5
			EA	1

※ 정해진 디자인 외의 부스 변형은 불가함.

※ 아일랜드(4면 오픈) 부스일 경우 각 면의 벽은 50% 이상 오픈 되어야 함.

### | Top view

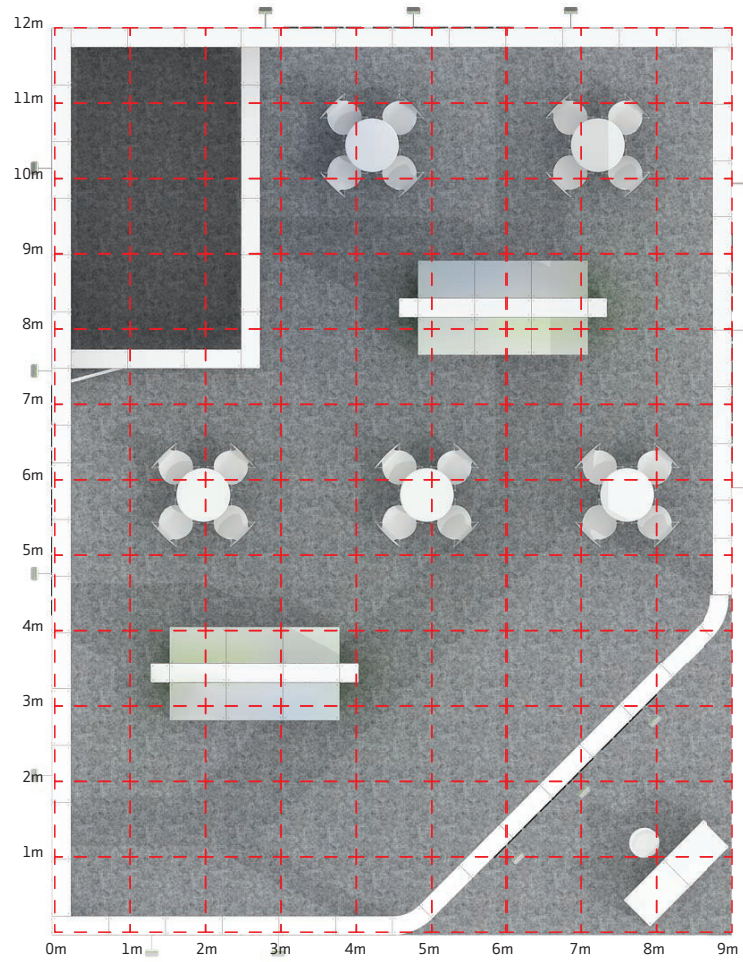

### | Front view



| Main view



| ISO view

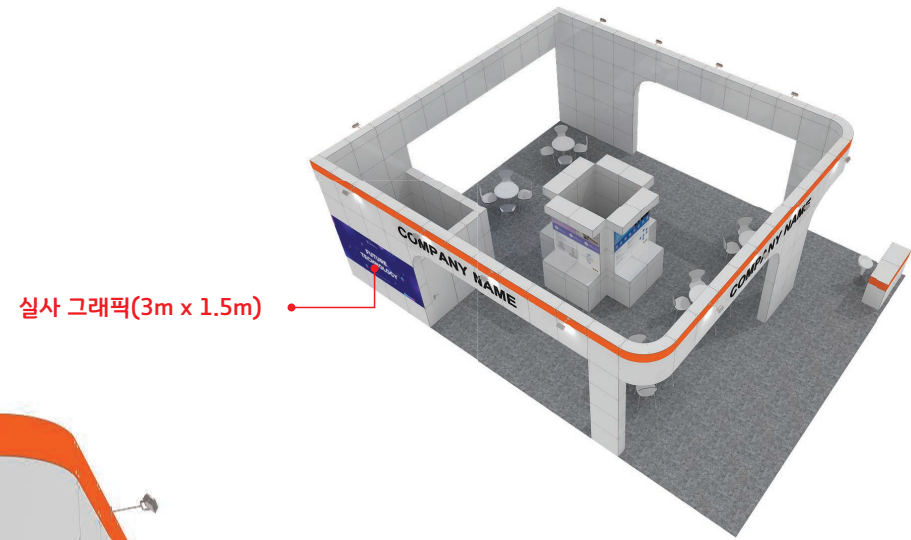

기본 제공 내역서

항목	품목	규격	단위	수량
구조물	블럭시스템공사 바닥마감공사	9m x 12m	부스	12
전기/조명	HQI lamp(LED) 콘센트 전력량	220V	EA KW	15 5 12
사인	3D 로고		벌	1
그래픽	실사 그래픽	3m x 1.5m 1.5m x 1.5m	EA	3 4
가구	미팅테이블 세트(의자4개) 바스툴		SET EA	5 1

※ 정해진 디자인 외의 부스 변형은 불가함.

※ 아일랜드(4면 오픈) 부스일 경우 각 면의 벽은 50% 이상 오픈 되어야 함.

| Top view

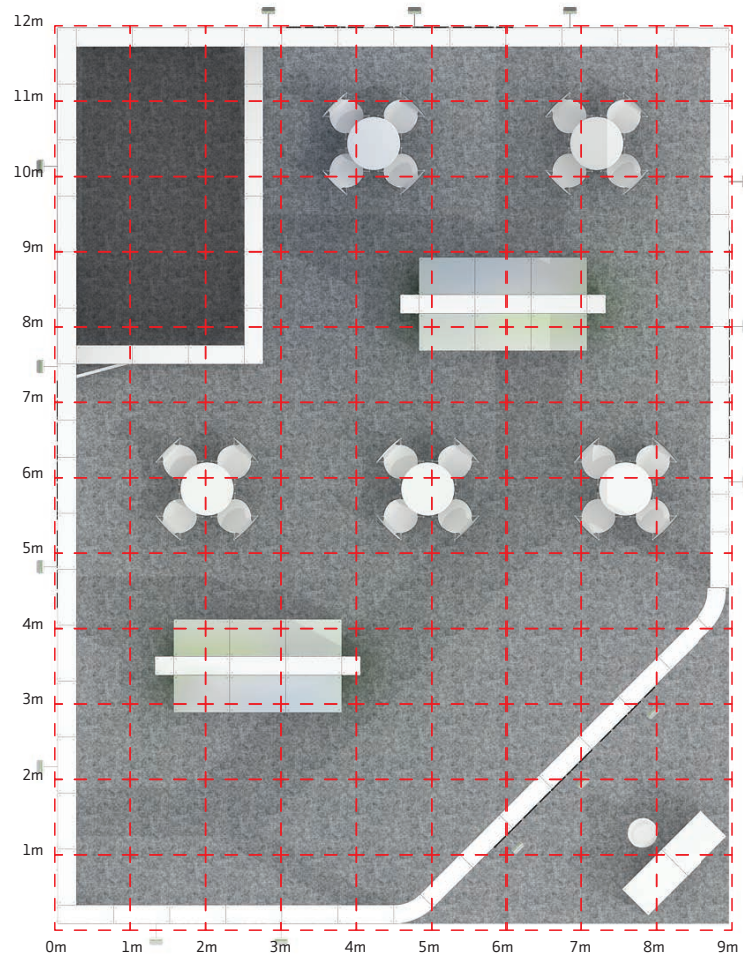

| Front view



| Main view

| ISO view

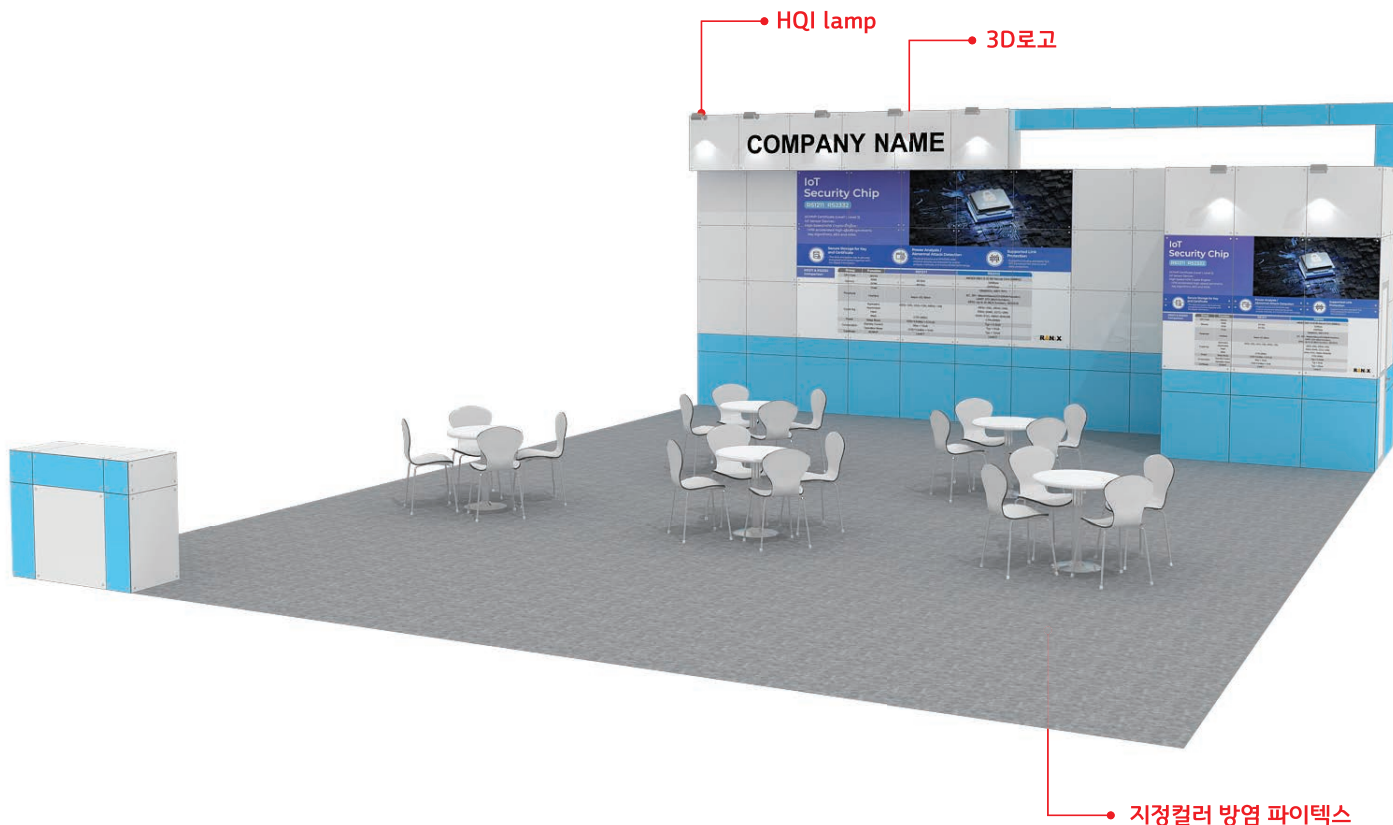

기본 제공 내역서

항목	품목	규격	단위	수량
구조물	블럭시스템공사 바닥마감공사	9m x 12m	부스	12
전기/조명	HQI lamp(LED) 콘센트 전력량	220V	EA KW	15 5 12
사인	3D 로고		벌	1
그래픽	실사 그래픽	3.75m x 2.25m 2.25m x 1.5m	EA	1 1
가구	미팅테이블 세트(의자4개) 바스툴		SET EA	5 1

※ 정해진 디자인 외의 부스 변형은 불가함.

※ 아일랜드(4면 오픈) 부스일 경우 각 면의 벽은 50% 이상 오픈 되어야 함.



| Top view

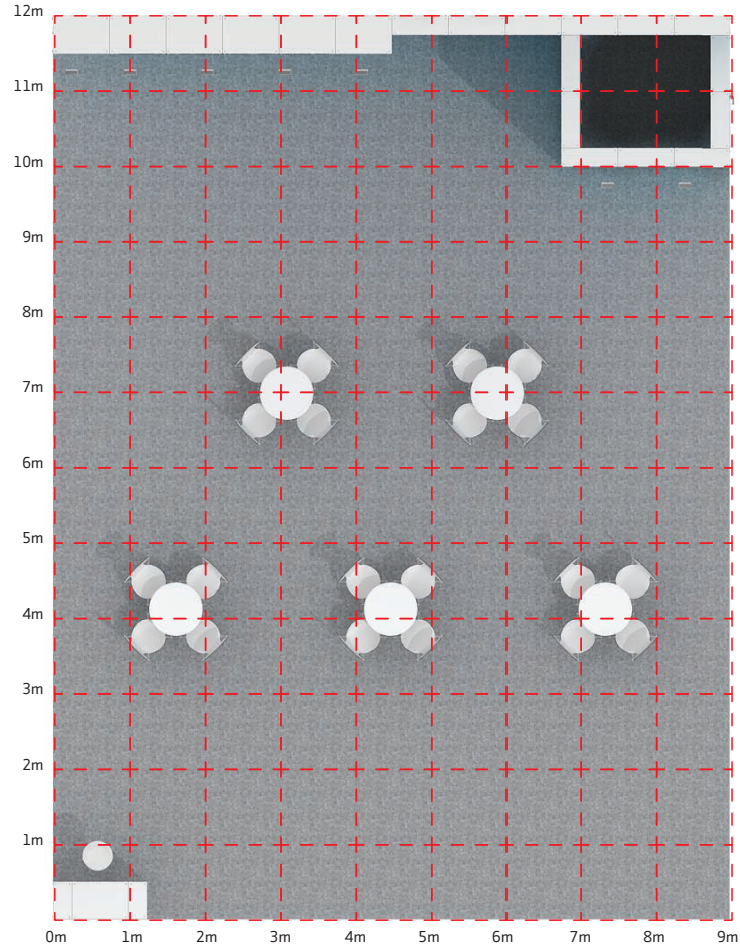

| Front view

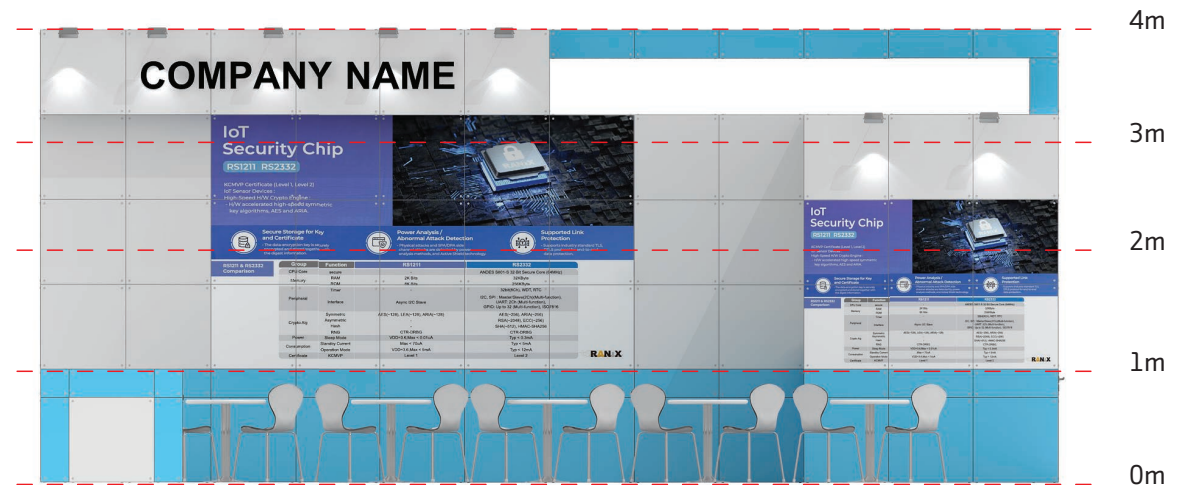

| Main view

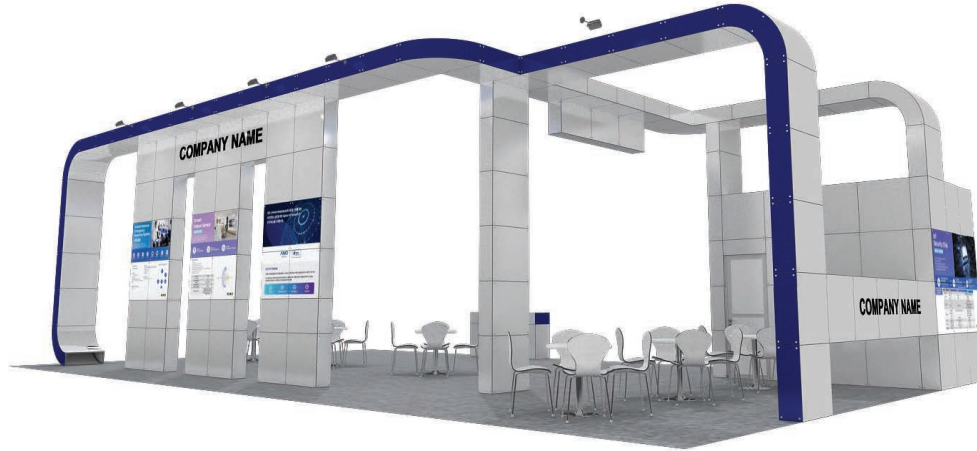

| ISO view

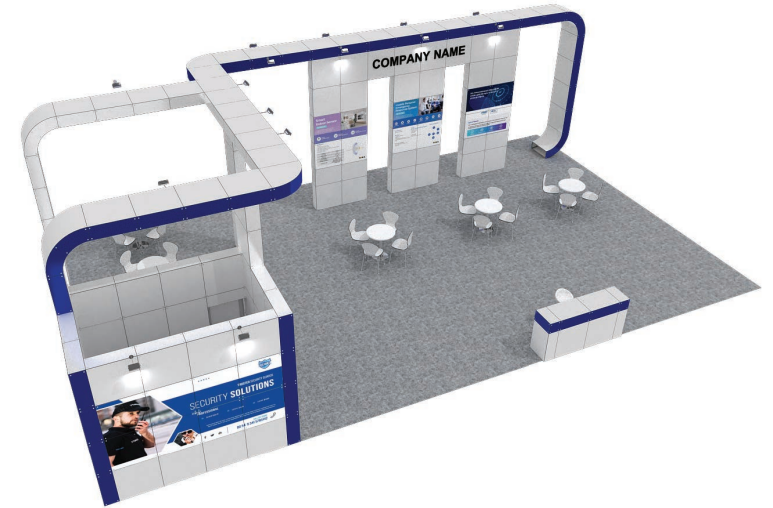

기본 제공 내역서

항목	품목	규격	단위	수량
구조물	블럭시스템공사 바닥마감공사	9m x 15m	부스	15
전기/조명	HQI lamp(LED) B/L매입등 콘센트 전력량	220V	EA EA EA	15 4 6 15
사인	3D 로고		벌	1
그래픽	실사 그래픽	1.5m x 1.5m 2.25m x 1.5m 3m x 1.5m	EA	6 2 1
가구	미팅테이블 세트(의자4개) 바스툴		SET EA	6 1

※ 정해진 디자인 외의 부스 변형은 불가함.  
 ※ 아일랜드(4면 오픈) 부스일 경우 각 면의 벽은 50% 이상 오픈 되어야 함.

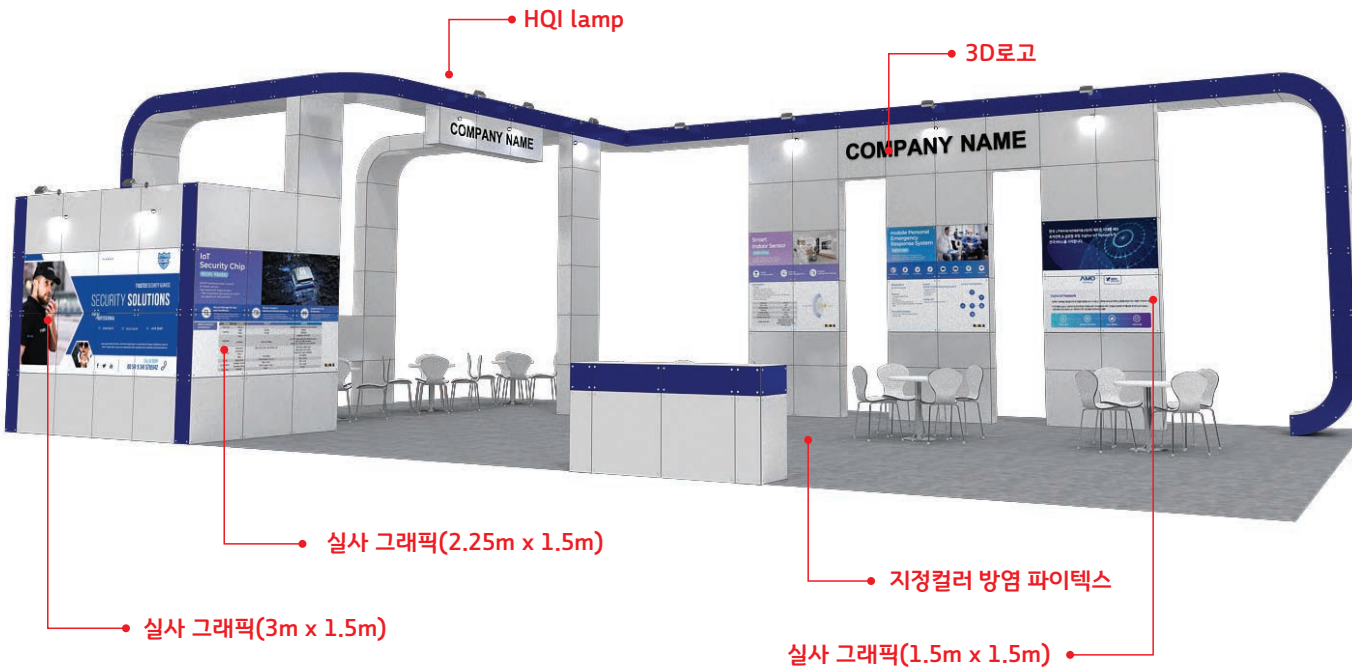

# | Top view

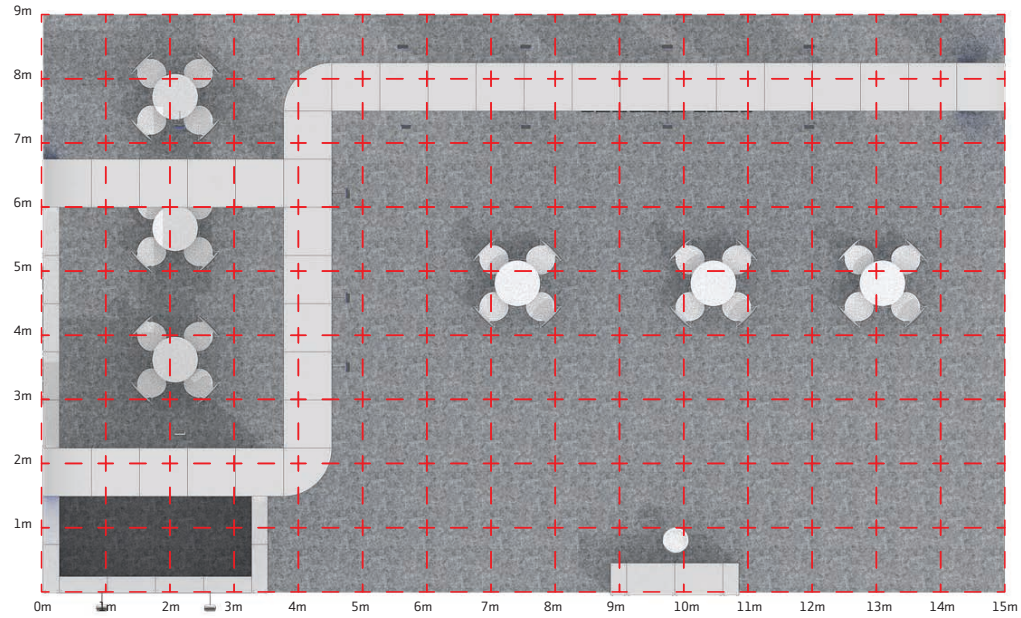

# | Front view



| Main view

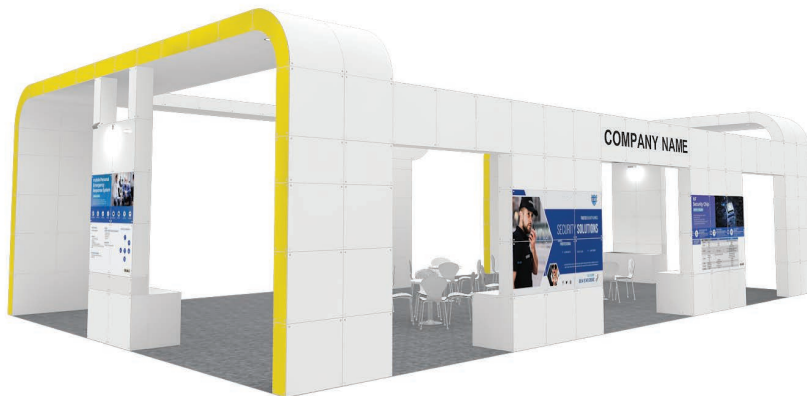

| ISO view

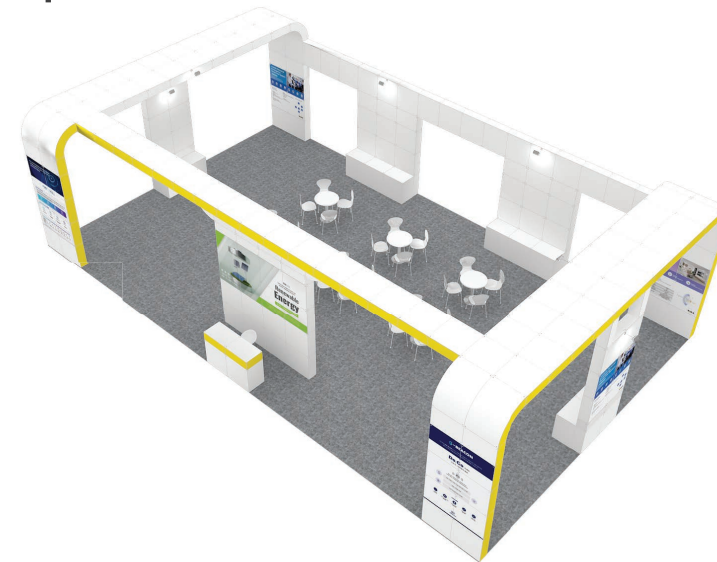

기본 제공 내역서

항목	품목	규격	단위	수량
구조물	블럭시스템공사 바닥마감공사	9m x 15m	부스	15
전기/조명	HQI lamp(LED) B/L매입등 콘센트 전력량	220V	EA EA KW	15 6 6 15
사인	3D 로고		벌	1
그래픽	실사 그래픽	1.5m x 1.5m 1.5m x 2.25m 2.25m x 1.5m 3m x 1.5m	EA	4 2 2 1
가구	미팅테이블 세트(의자4개) 바스툴		SET EA	6 1

\* 정해진 디자인 외의 부스 변형은 불가함.

\* 아일랜드(4면 오픈) 부스일 경우 각 면의 벽은 50% 이상 오픈 되어야 함.

# | Top view

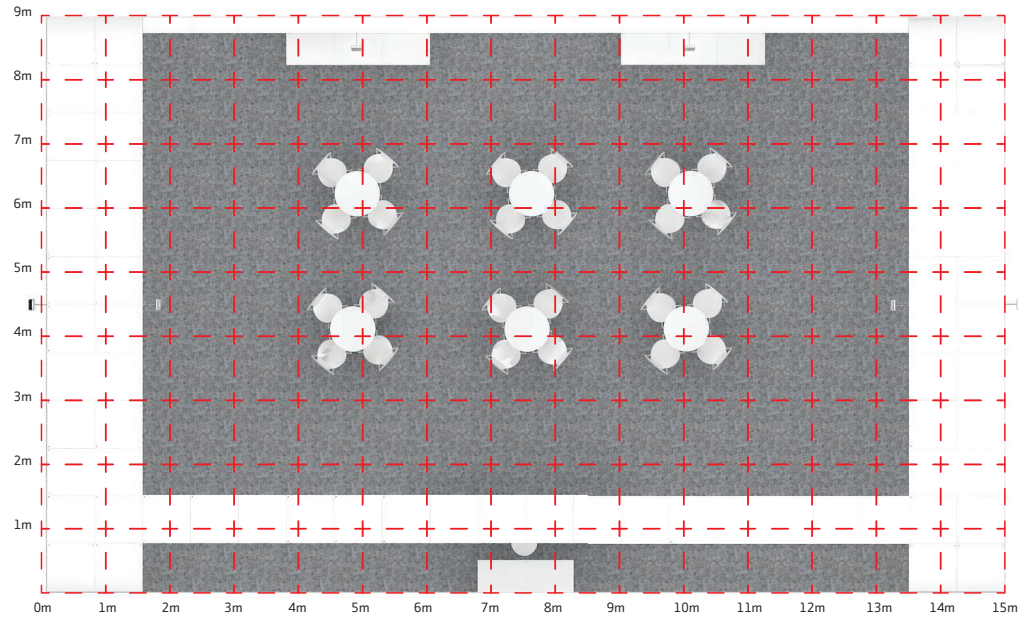

# | Front view

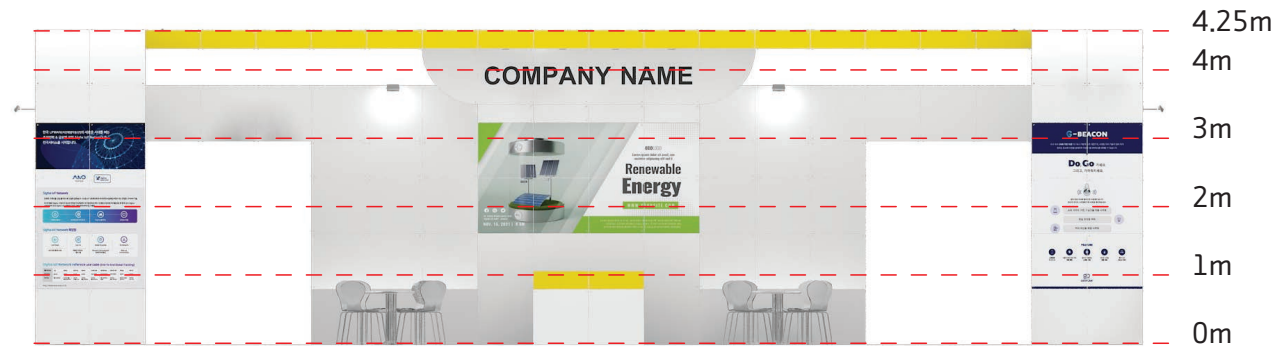

| Main view



| ISO view



기본 제공 내역서

항목	품목	규격	단위	수량
구조물	블럭시스템공사	9m x 15m	부스	15
	바닥마감공사			
전기/조명	HQI lamp(LED)	220V	EA	12
	B/L매입등 콘센트 전력량		KW	6 15
사인	3D 로고		벌	1
그래픽	실사 그래픽	3m x 1.5m	EA	3
가구	미팅테이블 세트(의자4개)		SET	6
	바스툴		EA	1

※ 정해진 디자인 외의 부스 변형은 불가함.

※ 아일랜드(4면 오픈) 부스일 경우 각 면의 벽은 50% 이상 오픈 되어야 함.

# | Top view

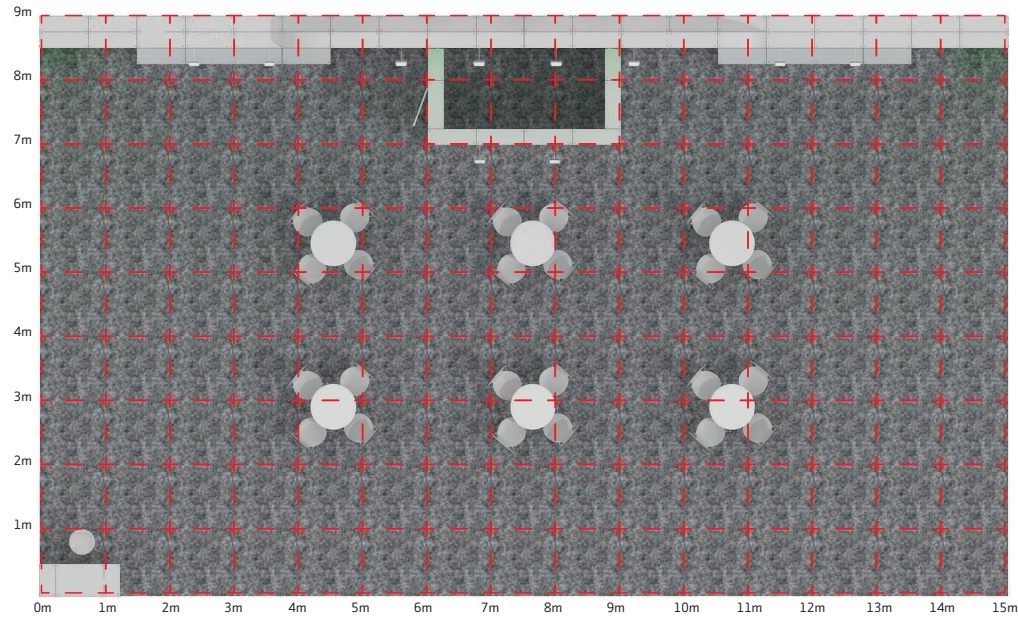

# | Front view

